

EUROSTER Q1TXRX

Bezprzewodowy, dobowy regulator temperatury do wszelkich urządzeń grzewczych i klimatyzacyjnych



PRODUCENT: P.H.P.U. AS, Chumiętki 4, 63-840 Krobia

Aby w pełni wykorzystać możliwości regulatora temperatury, należy dokładnie zapoznać się z niniejszą instrukcją obsługi i montażu.

Instrukcja do wersji regulatora 2.1 z dnia 01.08.2016

1. ZASTOSOWANIE

Euroster Q1TXRX to nowoczesny, bezprzewodowy regulator przeznaczony do regulacji temperatury w pomieszczeniach mieszkalnych i użytkowych. Stosowany jest do regulacji pracy kotła, pompy c.o. i innych elementów instalacji grzewczej. Steruje urządzeniami elektrycznymi, ogrzewaniem i klimatyzacją. Bezprzewodowa komunikacja eliminuje konieczność prowadzenia przewodów pomiędzy regulatorem, a urządzeniem sterowanym oraz zapewnia wygodę obsługi. Zestaw składa się z dwóch części: regulatora temperatury z nadajnikiem i odbiornika, do którego podłączone jest urządzenie sterowane.



2. FUNKCJE

Regulator wyposażony jest w szereg użytecznych funkcji i nastawień:

- ✓ intuicyjna obsługa
- ✓ innowacyjna funkcja automatycznego zapamiętywania dwóch temperatur
- ✓ regulacja temperatury z dokładnością 0,2°C
- ✓ sygnalizacja pracy urządzenia grzewczego
- ✓ funkcja wyłączenia regulatora po sezonie grzewczym
- ✓ sygnalizacja rozładowanych baterii
- ✓ tryb testowy umożliwiający sprawdzenie poprawności działania regulatora
- ✓ korekta wskazań temperatury

3. WYGLĄD ZEWNĘTRZNY REGULATORA TX

3.1. Wyświetlane napisy i symbole

- 21,3°C - aktualna temperatura odczytana z czujnika temperatury
-  lub  - sygnalizacja pracy, odpowiednio w trybie ogrzewania lub chłodzenia
- PROG ON - aktywny tryb programowania
- PROG OFF - wyjście z trybu programowania
- PROG - praca z zapamiętanym programem
-  - praca z chwilową nastawą temperatury
- SET - aktywny tryb nastawień
- OFF - wyłączenie regulatora
- LO - sygnalizacja rozładowanych baterii

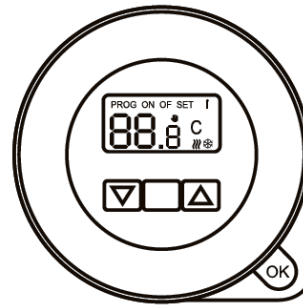
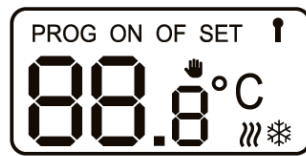

3.2. Znaczenie przycisków

- ▼, ▲ - podwyższanie/obniżanie temperatury i wartości nastaw
- OK - wybór nastawień i wyjście z trybów

4. WYGLĄD ZEWNĘTRZNY ODBIORNIKA RX

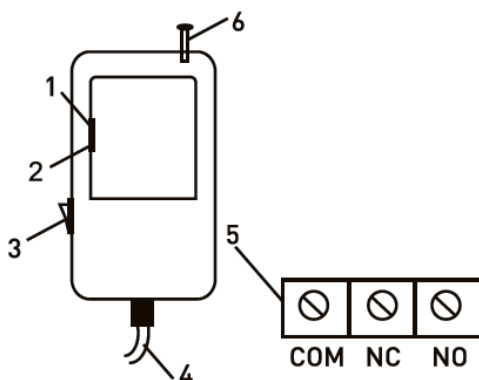

1. Sygnalizacja odbioru sygnału z nadajnika – zielona dioda
2. Sygnalizacja załączenia urządzenia odbiorczego (np. grzewczego) – czerwona dioda
3. Włącznik pracy ciągłej urządzenia grzewczego (możliwość załączenia w przypadku uszkodzenia systemu). W trybie pracy automatycznej przełącznik powinien znajdować się w pozycji 0
4. Przewód wyjściowy
5. Złącze wyjściowe – beznapięciowe
 - styk COM – NO normalnie otwarty (najczęściej wykorzystywane)
 - styk COM – NC normalnie zamknięty
6. Antena

5. INSTALACJA

5.1. Ogólne zasady bezpieczeństwa

UWAGA

- **Przed rozpoczęciem prac instalacyjnych należy szczegółowo zapoznać się z instrukcją obsługi. Nieprawidłowy montaż i niewłaściwe użytkowanie mogą spowodować poważne zagrożenie dla użytkownika lub innych osób oraz doprowadzić do strat materialnych!**
- **Na przewodach odbiornika RX może występować niebezpieczny potencjał, groźny dla życia, dlatego montaż urządzenia należy powierzyć osobie z odpowiednimi kwalifikacjami i uprawnieniami elektrycznymi!**
- **Wykonane połączenia elektryczne oraz zastosowane przewody powinny być odpowiednie do stosowanych obciążeń i spełniać wszelkie wymagania.**
- **Nie montować zestawu w pomieszczeniach o podwyższonej wilgotności, znacznym zapyleniu lub, w których występują opary substancji żrących czy łatwopalnych, chronić przed wodą oraz innymi cieczami!**
- **Nie należy instalować regulatora posiadającego uszkodzenia mechaniczne!**
- **Regulator nie jest elementem bezpieczeństwa instalacji grzewczej. W systemach grzewczych, w których istnieje ryzyko wystąpienia szkód w przypadku awarii układów sterowania, należy stosować dodatkowe zabezpieczenia!**
- **Nie należy wykorzystywać regulatora niezgodnie z przeznaczeniem!**
- **Urządzenie nie jest przeznaczone do użytkowania przez dzieci!**
- **Nieprzestrzeganie zasad bezpieczeństwa i konserwacji powoduje utratę gwarancji!**
- **W przypadku wystąpienia problemów z prawidłowym działaniem regulatora skontaktować się z instalatorem lub producentem.**

5.2. Wybór miejsca montażu

Regulator temperatury należy umieścić na podstawce, która znajduje się w zestawie. Do regulatora nie są podłączane żadne przewody, dlatego można ustawić go w dowolnym miejscu. Dla zapewnienia w pełni efektywnej pracy regulatora prosimy przestrzegać poniższych zaleceń dotyczących miejsca umieszczenia urządzenia:

- regulator umieścić na wysokości około 1,5m nad posadzką,
- unikać miejsc silnie nasłonecznionych, blisko urządzeń grzewczych lub klimatyzacyjnych, bezpośrednio przy drzwiach, oknach i innych tego typu lokalizacjach, gdzie pomiar temperatury mógłby być łatwo zakłócony przez warunki zewnętrzne,
- unikać miejsc o słabej cyrkulacji powietrza, np. zasłoniętych meblami,
- unikać miejsc wilgotnych - ze względu na negatywny wpływ na trwałość eksploatacyjną urządzenia.

5.3. Montaż baterii

Delikatnie odsunąć klapy baterii, włożyć nowe baterie alkaliczne, zwracając uwagę na ich biegunowość. Oznaczenia znajdują się w komorze baterii.

UWAGA! Do zasilania regulatora należy stosować wyłącznie baterie alkaliczne typu AA. Nie należy stosować akumulatorów ze względu na ich niższe napięcie i krótszy czas pracy.

5.4. Konserwacja

Do czyszczenia regulatora nie należy używać rozpuszczalników i agresywnych detergentów, które mogą uszkodzić powierzchnię obudowy i wyświetlacz. Obudowę regulatora czyścimy miękką ściereczką. Należy pamiętać o wymianie baterii ponieważ wylanie się z nich elektrolitu może spowodować nieodwracalne uszkodzenie regulatora.

6. PRZYKŁADOWE SCHEMATY PODŁĄCZENIA

Przedstawione schematy są uproszczone i nie zawierają wszystkich elementów potrzebnych do prawidłowej instalacji.

W układzie z urządzeniem zasilanym 230 V 50 Hz

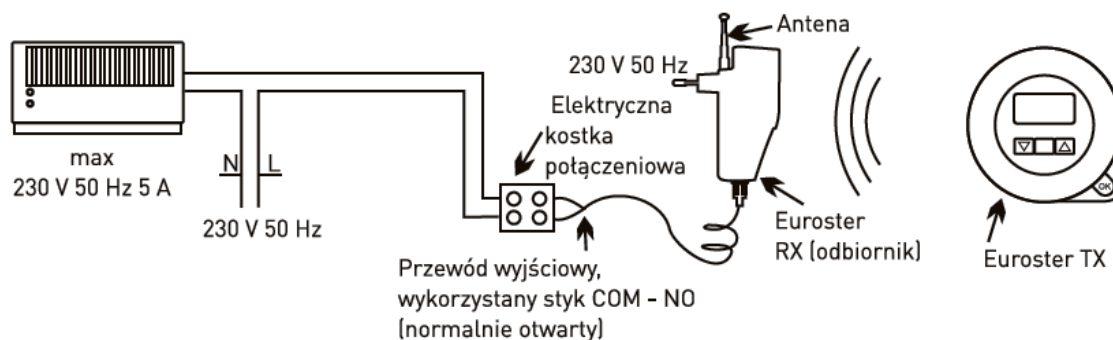

W układzie z kotłem gazowym

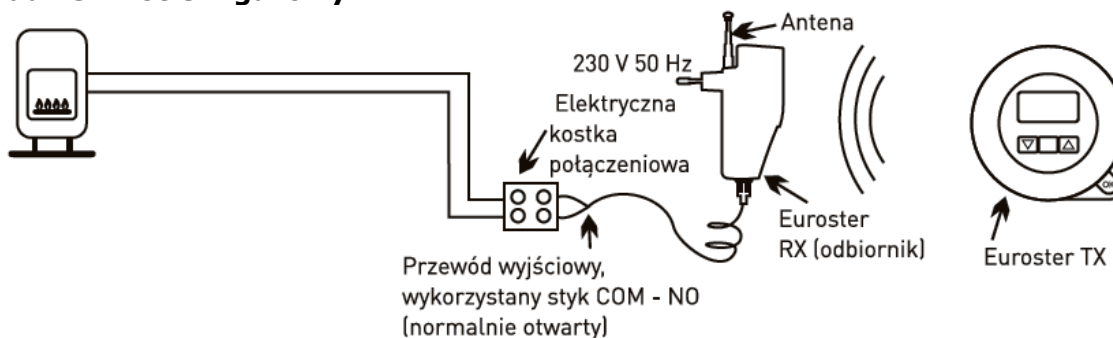

W układzie z pompą c.o.

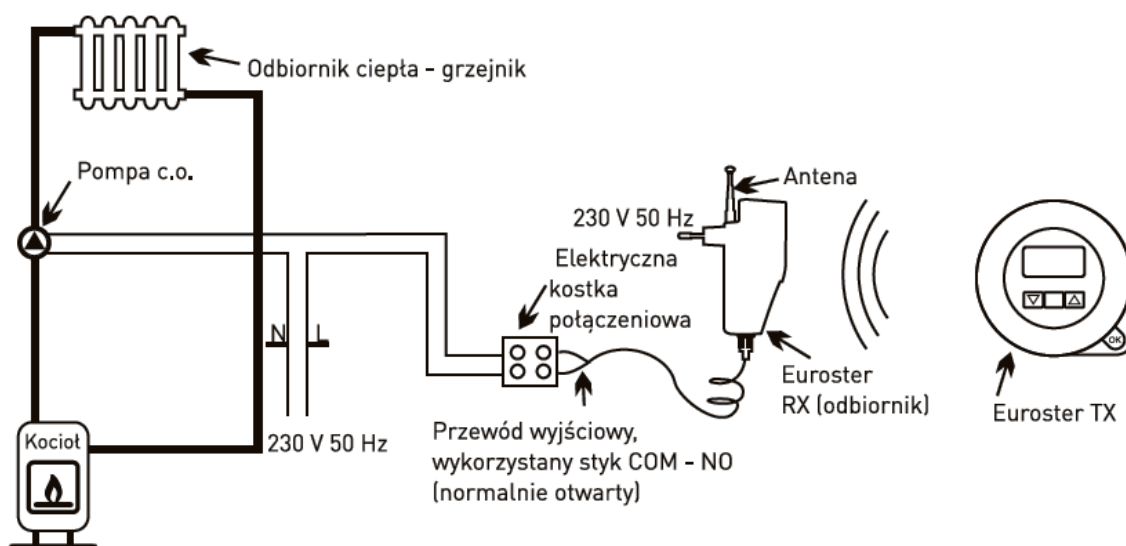

7. PIERWSZE URUCHOMIENIE BEZPRZEWODOWEGO REGULATORA EUROSTER TXRX

Po prawidłowym umieszczeniu baterii na wyświetlaczu pojawi się aktualna temperatura. W odbiorniku RX należy maksymalnie wysunąć antenę teleskopową. Po kilku sekundach powinna zacząć pulsować zielona dioda LED – odbiornik znajduje się w zasięgu nadajnika. W celu sprawdzenia zasięgu, po podłączeniu zestawu TXRX, przez pierwszą minutę nadajnik przesyła sygnał co 3 s (pulsująca dioda zielona). Następnie proces jest powtarzany co 1 minutę i trwa około 1 sekundę. Brak sygnalizacji oznacza niedostateczny zasięg. Świecąca dioda czerwona oznacza załączenie urządzenia grzewczego (lub chłodzącego).

Zasięg pracy urządzenia w dużym stopniu zależy od materiałów z jakich wykonano budynek. Euroster Q1TXRX zapewnia w terenie otwartym zasięg około 100m. W terenie zabudowanym odległość ta dochodzi do 30m, co w praktyce oznacza przejście sygnału przez kilka kondygnacji. Przy konstrukcjach żelbetowych sygnał jest bardzo silnie tłumiony i zasięg spada.

UWAGA! Zasięg urządzenia można zwiększyć poprzez zastosowanie wzmacniacza sygnału EUROSTER WSRX.

7.1. Zabezpieczenie

- Jeżeli na skutek zakłócenia transmisji (np. silnym impulsem elektromagnetycznym lub spadkiem napięcia baterii w EUROSTER TX) moduł odbiorczy EUROSTER RX nie odbierze potwierdzenia załączenia lub wyłączenia przez 7 kolejnych cykli, urządzenie grzewcze zostanie wyłączone. Zabezpieczenie to zapobiega przegrzaniu urządzenia. Po usunięciu przyczyny zakłócenia system powraca automatycznie do pracy. Wyjątkiem jest wymiana baterii, która wiąże się z ponownym zaprogramowaniem regulatora TX.
- Dodatkowo odbiornik RX wyposażony jest w system przeciwarzamrożeniowy. Funkcja jest aktywna tylko w przypadku utraty / braku komunikacji nadajnika z odbiornikiem (rozładowane baterie, zakłócenie). Stan taki sygnalizowany jest szybkim pulsowaniem zielonej diody LED i następuje po 7 kolejnych nieodebranych impulsach z nadajnika. Jeżeli taki stan utrzymuje się dłużej, odbiornik jest załączany samoczynnie co 3 godziny na 20 minut, aby nie doprowadzić do wychłodzenia pomieszczeń. W chwili ponownego nawiązania komunikacji (zanik zakłóceń, wymiana baterii) odbiornik samoczynnie wyłącza system i automatycznie powraca do pracy z nadajnikiem TX.
- Sygnał przesyłany do EUROSTER RX ma charakter transmisji cyfrowej kodowanej. Umożliwia to na małym obszarze pracę wielu regulatorów EUROSTER TX bez obaw o wzajemne zakłócenia. **Przy zastosowaniu dwóch odbiorników RX, należy zachować odstęp minimum 0.5 m. Regulatory występują zawsze w parze z odbiornikiem o tym samym numerze kodu i nie ma możliwości zamiany pojedynczego modułu. Kod znajduje się na odbiorniku RX (naklejka od strony wtyczki) i regulatorze TX (nadajniku) na tylnej obudowie.**

Jeżeli jednak wystąpią wątpliwości w tym zakresie, prosimy o kontakt z dystrybutorem lub producentem.

7.2. Działanie

Z uwagi na jednokierunkową transmisję sygnału i bezpieczeństwo użytkownika urządzeń grzewczych (lub chłodzących), EUROSTER TX co 1 minutę wysyła krótki kodowany sygnał potwierdzający stan, w jakim znajduje się przekaźnik odbiornika EUROSTER RX. Jest on sygnalizowany zapaleniem się zielonej diody, na około 1 sekundę. Z tego względu wskaźnik załączenia regulatora może być aktywny wcześniej niż zostanie załączone urządzenie sterowane. Różnica czasowa nie powinna być większa niż 1 min. Podobna sytuacja może występować przy wyłączaniu urządzenia grzewczego. Biorąc pod uwagę pojemność cieplną budynków, nie ma to żadnego znaczenia dla ekonomii sterowania i pozostaje bez wpływu na koszt ogrzewania.

UWAGA! Do regulatora można podłączyć urządzenie elektryczne, gazowe, olejowe większej mocy niż wynikające z obciążalności styków wyłącznie za pośrednictwem przełącznika pośredniego o mocy i działaniu właściwym dla urządzenia wykonawczego. W przypadku wątpliwości prosimy zwrócić się o poradę do dystrybutora lub producenta.

UWAGA! Należy unikać znacznych obciążeń indukcyjnych i pojemnościowych, ponieważ powodują wypalenie styków przekaźnika.

Zielona kontrolka na odbiorniku RX sygnalizuje:

- odebranie sygnału od nadajnika - zapala się co 1 minutę na około 1 s
- brak komunikacji - sygnalizowany szybkim pulsowaniem (następuje po 7 kolejnych nieodebranych połączeniach)

Szybkie pulsowanie zielonej diody oznacza również:

- zbyt dużą odległość nadajnika od odbiornika (zmniejszyć odległość)
- rozładowane baterie (wymienić na nowe alkaliczne). Częściowo rozładowane baterie mogą powodować zmniejszenie zasięgu sygnału – zalecana wymiana baterii.

Czerwona dioda sygnalizuje załączenie funkcji grzania kotła (lub pracę innego urządzenia).

8. KONFIGURACJA REGULATORA

Wciśnięcie i przytrzymanie przez czas około 3 sekundy przycisków OK oraz ▼ powoduje wejście do trybu nastawień. Konfiguracja regulatora przebiega w następujący sposób:

- przyciskami ▼, ▲ wybieramy odpowiedni parametr,
- przyciskiem OK umożliwiamy zmianę wartości,
- przyciskami ▼, ▲ dokonujemy zmian,
- przyciskiem OK zatwierdzamy zmienioną wartość.

Możemy zmieniać następujące parametry:

- **histereza - H**

Jest to różnica pomiędzy temperaturą aktualną i zadaną, którą dopuszcza regulator. Określa precyzję z jaką będzie sterowana temperatura pomieszczenia. Euroster Q1TX pozwala na wybór histerezy o wartości 0,2°C/0,5°C/1°C/2°C lub 5°C.

Rysunek obrazujący działanie histerezy

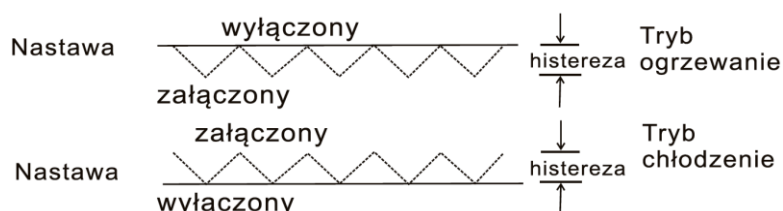

- **kalibracja czujnika - C**

Pozwala dokonać korekty wyświetlanej temperatury poprzez jej podwyższenie lub obniżenie. Zakres kalibracji od -5°C do +5°C ze skokiem 0,2°C.

- **tryb pracy - t**

Wybieramy, czy regulator ma pracować w trybie ogrzewania – symbol ☺, czy w trybie chłodzenia - symbol ❄.

- **ESC**

Zatwierdzenie przyciskiem OK powoduje wyjście z trybu konfiguracji i powrót do pracy

zgodnie z ustawieniami. Po 15 sekundach bezczynności regulator automatycznie opuści tryb nastawień.

Zestawienie parametrów:

Symbol	Znaczenie	Wartość minimalna	Wartość maksymalna	Wartość domyślna
H	Histereza	0,2	5	0,2
C	Kalibracja czujnika	-5	5	0,0
t	Tryb pracy	Chłodzenie ❄	Grzanie >>>	Grzanie >>>
ESC	Wyjście z trybu	-	-	-

9. PRACA REGULATORA

9.1. Ustawienie temperatury

Przyciskami ▼, ▲ ustawiamy żadaną wartość temperatury. Pierwsze naciśnięcie jednego z przycisków powoduje pulsowanie aktualnie nastawionej temperatury, kolejne powtarzanie tej czynności powoduje odpowiednio obniżanie lub podwyższanie wartości temperatury ze skokiem 0,2°C. Im dłużej przycisk będzie naciśnięty tym wartości będą zmieniać się szybciej. Zmiany temperatury zatwierdzamy przyciskiem OK lub czekamy, aż nastawiona wartość przestanie pulsować i zostanie zapamiętana.

9.2. Tryb programowania i kasowania programu

W programie można zapisać jedną lub dwie temperatury wprowadzone przez użytkownika w ciągu 24 godzin. Nastawione wartości zapisywane są z dokładnością do 1 minuty. Pracując z programem, regulator cyklicznie przełącza zapisane temperatury o zapamiętanych godzinach. Tryb programowania uruchamiamy naciskając przez około sekundę przycisk OK, na wyświetlaczu pojawia się napis PROG ON, następnie wprowadzamy temperatury o odpowiednich porach. Wyjście z tego trybu następuje po:

- wprowadzeniu dwóch temperatur. Ustawione temperatury oraz czas ich ustawienia są zapamiętywane jako program. Zakończenie cyklu programowania sygnalizuje napis PROG na wyświetlaczu. Program jest następnie realizowany cyklicznie przez wszystkie dni tygodnia.
- upływie 24 godzin. Jeżeli została wprowadzona jedna wartość temperatury, regulator utrzymuje tę temperaturę. Jeżeli nie została wprowadzona żadna temperatura, tryb programowania zostaje anulowany.
- dwukrotnym przytrzymaniu klawisza OK przez 1 sekundę. Pierwsze naciśnięcie powoduje ponowne załączenie trybu programowania, a kolejne - wyjście z trybu programowania i skasowanie wcześniejszego programu. Wyjście z trybu programowania sygnalizowane jest przez około 1 sekundę napisem PROG OFF na wyświetlaczu.

Przykład:

Uruchamiamy tryb programowania (napis PROG ON). Wprowadzamy pierwszą temperaturę o godzinie 8.00, np. 21°C, drugą o godzinie 16.00, np. 19°C. Wprowadzenie drugiej temperatury zakończy tryb programowania (napis PROG). Następnego dnia, od godziny 8.00 do godziny 16.00 regulator będzie utrzymywał temperaturę 21°C, a od godziny 16.00 do 8.00 temperaturę 19°C.

9.3. Chwilowa zmiana temperatury

Podczas pracy regulatora z zapamiętanym programem możemy dokonywać zmian temperatury przyciskami ▼ oraz ▲. Zmieniona wartość obowiązuje jednak jedynie do najbliższej godziny zapamiętanej w programie. Podczas chwilowej zmiany temperatury wyświetlany jest symbol .

Jeżeli chcemy powrócić do pracy z programem wcześniej, przyciskami ▼▲ ustawiamy temperaturę przy której znika symbol .

9.4. Wyłączenie regulatora

Przytrzymując jednocześnie przyciski ▼, ▲ przez 3 sekundy wyłączamy regulator. Na wyświetlaczu pojawia się napis OFF. Przekaznik pozostaje wyłączony.

Ponowne przytrzymanie przycisków przez 3 sekundy powoduje włączenie regulatora.

9.5. Wymiana baterii

Osłona gniazda baterii znajdują się w dolnej części regulatora. Przytrzymać ręką miejsce osłony, aby podczas jej wysuwania baterie nie wypadły. Przesunąć osłonę w prawo. Przy ponownym wkładaniu baterii należy zwrócić szczególną uwagę na ich biegunowość. Oznaczenia znajdują się w komorze baterii. Jeżeli regulator pracował z programem, należy ponownie uruchomić tryb programowania i ustawić temperatury. Parametry trybu nastawień nie zostają skasowane. Wskaźnik wyczerpania baterii będzie widoczny, gdy napięcie spadnie do minimalnego, dopuszczalnego poziomu.

9.6. Sygnalizacja uszkodzenia czujnika

W zależności od rodzaju uszkodzenia czujnika na wyświetlaczu pokazywany jest napis „Sh” lub „OP”, odpowiednio dla zwarcia i odłączenia (przerwy) czujnika.

10. TRYB TESTOWY

Tryb testowy umożliwia sprawdzenie podstawowych parametrów regulatora. Wejście do trybu następuje poprzez wciśnięcie i przytrzymanie przez czas około 3 sekund przycisków OK oraz ▲. Odpowiedni test wybieramy przyciskami ▼, ▲, a w przypadku testu komunikacji stan załącz/wyłącz zmieniamy przyciskiem OK. Do dyspozycji mamy następujące testy:

- **test wyświetlacza**
Umożliwia sprawdzenie poprawności wyświetlania wykorzystanych w regulatorze symboli.
- **test komunikacji**
Umożliwia szybkie sprawdzenie działania zestawu TXRX. Test należy wykonać zaraz po włożeniu baterii, ponieważ regulator wysyła sygnał co 3 sekundy tylko przez pierwszą minutę.
- **test czujnika temperatury**
Wskazuje aktualną temperaturę. Odczyt temperatury następuje w sposób ciągły.
- **wersja oprogramowania**
Zawiera numer zainstalowanego oprogramowania regulatora, np. o2.1.
- **ESC-wyjście**
Zatwierdzenie przyciskiem OK powoduje wyjście z trybu testowego i powrót do pracy zgodnie z ustawieniami. Po 15 sekundach bezczynności regulator automatycznie opuści tryb testowy.

11. WYMIARY

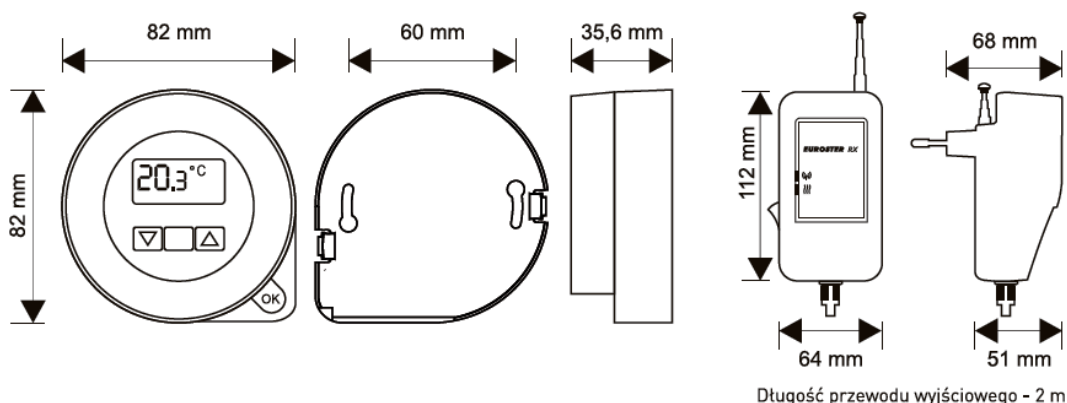

12. DANE TECHNICZNE

Urządzenie sterowane	– systemy grzewcze/klimatyzacyjne
Napięcie zasilania regulatora	– 3V, 2 baterie alkaliczne typu AA
Napięcie zasilania odbiornika	– 230 V 50 Hz
Maksymalny pobór mocy odbiornika	– 1 W
Wyjście odbiornika	– przekaźnikowe, beznapięciowe, SPDT
Maksymalne obciążenie	– 5A 230V 50 Hz
Zakres pomiaru temperatury	– od -9,9°C do +99°C
Zakres regulacji temperatury	– od +5°C do +45°C
Dokładność regulacji temperatury	– 0,2°C

Dokładność wskazań temperatury	- 0,1°C
Zakres histerezy	- 0,2°C/0,5°C/1°C/2°C/5°C
Sygnalizacja wizualna	- wyświetlacz LCD
Temperatura pracy	- od +2°C do +40°C
Temperatura przechowywania	- od 0°C do +45°C
Stopień ochrony	- IP20, II klasa ochronności
Kolor	- biały
Sposób montażu	- naścienny, kołki rozporowe
Waga regulatora bez baterii	- 99g
Waga odbiornika	- 288g
Okres gwarancji	- 2 lata
Wymiary regulatora (szer./wys./gł.) mm	- 82/82/35,6
Wymiary odbiornika (szer./wys./gł.) mm	- 64/112/68
Częstotliwość pracy	- 433,92 MHz
Maksymalna moc nadawania:	- <10mW
Klasa regulatora temperatury	- I
Udział regulatora temperatury w sezonowej efektywności energetycznej ogrzewania pomieszczeń	- 1%
Długość przewodu wyjściowego	- 2 m

13. ZAWARTOŚĆ ZESTAWU

- bezprzewodowy regulator temperatury **Euroster Q1TX**
- odbiornik RX
- baterie alkaliczne AA
- podstawka regulatora
- instrukcja obsługi i montażu z gwarancją

14. UPROSZCZONA DEKLARACJA ZGODNOŚCI UE

P.H.P.U. AS AGNIESZKA SZYMAŃSKA-KACZYŃSKA niniejszym oświadcza, że typ urządzenia EUROSTER Q1TXRX jest zgodny z dyrektywami: 2014/30/UE (EMC), 2014/35/UE (LVD), 2014/53/UE (RED), 2011/65/UE (RoHS).

Pełny tekst deklaracji zgodności UE jest dostępny pod następującym adresem internetowym: www.euroster.pl

15. TYPOWE USTERKI I SPOSOBY ICH USUNIĘCIA

Regulator nie załącza urządzenia grzewczego:

- wymienić baterie koniecznie na nowe, alkaliczne (nie należy używać akumulatorów),
- ponownie sprawdzić nastawienia,
- zmienić miejsce umieszczenia regulatora,
- sprawdzić czy diody na odbiorniku (czerwona i zielona) wskazują prawidłowe funkcje,
- sprawdzić czy odbiornik jest prawidłowo podłączony do urządzenia, którym steruje,
- odłączyć odbiornik od urządzenia, którym steruje i sprawdzić czy urządzenie działa poprawnie bez kompletu regulator – odbiornik,
- sprawdzić czy zgadza się numeracja na regulatorze i odbiorniku,
- maksymalnie wysunąć antenę teleskopową.

Komunikat „LO” na wyświetlaczu:

- wymienić baterie na nowe,
- sprawdzić czystość styków baterii.

Brak sygnalizacji załączenia na wyświetlaczu LCD oznacza wyłączone urządzenie:

- sprawdzić ustawienia parametrów pracy regulatora.

Urządzenie grzewcze pracuje nieprzerwanie, niezależnie od nastawień regulatora:

- sprawdzić czy wyłącznik pracy ciągłej znajduje się w pozycji 0.

16. INFORMACJE O UTYLIZACJI ODPADÓW ELEKTRONICZNYCH



To urządzenie zostało zaprojektowane i wykonane z materiałów oraz komponentów wysokiej jakości, które nadają się do ponownego wykorzystania. Symbol przekreślonego kontenera na odpady umieszczony na wyrobie (Rys. 1) oznacza, że produkt podlega selektywnej zbiórce zgodnie z postanowieniami Dyrektywy Parlamentu Europejskiego i Rady 2012/19/UE.

Rys. 1 Produkt zawiera baterie, które są oznaczone symbolem przekreślonego kontenera na odpady (Rys.1). Baterie podlegają selektywnej zbiórce zgodnie z postanowieniami Dyrektywy Parlamentu Europejskiego i Rady 2006/66/WE.

Takie oznakowanie informuje, że sprzęt elektryczny i elektroniczny oraz baterie i akumulatory po okresie użytkowania, nie mogą być wyrzucone wraz z innymi odpadami pochodzącymi z gospodarstwa domowego. Użytkownik jest zobowiązany do oddania zużytego sprzętu oraz baterii lub akumulatorów prowadzącym punkty zbiórki zużytego sprzętu elektrycznego i elektronicznego oraz baterii i akumulatorów. Prowadzący punkty zbiórki, w tym lokalne punkty zbiórki, sklepy oraz gminne jednostki, tworzą odpowiedni system umożliwiający oddanie tego sprzętu oraz baterii i akumulatorów. Prawidłowa utylizacja zużytego sprzętu oraz baterii i akumulatorów przyczynia się do uniknięcia szkodliwych dla zdrowia ludzi i środowiska naturalnego konsekwencji, wynikających z możliwości obecności w sprzęcie i bateriach składników niebezpiecznych oraz niewłaściwego składowania i przetwarzania takiego sprzętu oraz baterii i akumulatorów.

Wskazówki dotyczące usuwania baterii znajdują się w instrukcji obsługi.

Gospodarstwo domowe spełnia ważną rolę w przyczynianiu się do ponownego użycia i odzysku, w tym recyklingu, zużytego sprzętu, na tym etapie kształtuje się postawy, które wpływają na zachowanie wspólnego dobra jakim jest czyste środowisko naturalne. Gospodarstwa domowe są także jednym z większych użytkowników drobnego sprzętu i racjonalne gospodarowanie nim na tym etapie wpływa na odzyskiwanie surowców wtórnych. W przypadku niewłaściwej utylizacji tego produktu mogą zostać nałożone kary zgodnie z ustawodawstwem krajowym.

KARTA GWARANCYJNA REGULATOR EUROSTER Q1TXRX

Warunki gwarancji:

1. Gwarancji udziela się na okres 24 miesięcy liczonych od daty sprzedaży.
2. Uprawnienia wynikające z udzielonej gwarancji są realizowane na terytorium Rzeczypospolitej Polskiej.
3. Reklamowany sterownik wraz z kartą gwarancyjną należy dostarczyć do punktu sprzedaży lub bezpośrednio do producenta za pośrednictwem Poczty Polskiej.
4. Termin rozpatrzenia gwarancji wynosi 14 dni roboczych od daty otrzymania urządzenia przez producenta.
5. Uprawnionym do dokonywania jakichkolwiek napraw produktu jest wyłącznie producent lub inny podmiot działający z wyraźnego upoważnienia producenta.
6. Gwarancja traci ważność w przypadku uszkodzenia mechanicznego, niewłaściwej eksploatacji i dokonywania napraw przez osoby nieuprawnione.
7. Gwarancja na sprzedany towar konsumpcyjny nie wyłącza, nie ogranicza, ani nie zawiesza uprawnień kupującego wynikających z niezgodności towaru z umową.

.....
data sprzedaży

nr seryjny/data
produkcji

pieczętka firmowa
i podpis

serwis:
tel. 65-57-12-012

Podmiotem udzielającym gwarancji jest:

P.H.P.U. AS Agnieszka Szymańska-Kaczyńska, Chumiętki 4, 63-840 Krobia